



## Wstępne informacje o wynikach egzaminu gimnazjalnego w 2012 r.

### Zestawienie ogólnopolskie

wraz z wynikami województw: lubelskiego, małopolskiego i podkarpackiego.

Tegoroczny egzamin gimnazjalny przeprowadzony był na nowych zasadach. W części humanistycznej gimnazjaliści rozwiązywali odrębne zestawy zadań z języka polskiego oraz historii i wiedzy o społeczeństwie, a w części matematyczno-przyrodniczej – odrębne zestawy zadań z matematyki oraz przedmiotów przyrodniczych: biologii, chemii, fizyki i geografii. W trzeciej części egzaminu uczniowie rozwiązywali zestaw zadań z języka obcego nowożytnego albo tylko na poziomie podstawowym, albo na poziomie podstawowym i rozszerzonym.

Nowa forma egzaminu dała gimnazjalistom lepszą okazję wykazania się zdobytymi wiadomościami i umiejętnościami, co pomoże im dokładniej poznać swoje mocne i słabe strony i lepiej wybrać dalszą ścieżkę kształcenia.

Egzamin gimnazjalny w nowej formule umożliwia bowiem określenie, w jakim stopniu uczeń opanował kluczowe dla dalszego rozwoju umiejętności złożone takie jak m.in. krytyczne myślenie, precyzyjne rozumowanie oraz analizowanie przebiegu zjawisk. Umiejętności te stanowią rdzeń kształcenia gimnazjalnego; dla każdego przedmiotu zostały one określone w aktualnie obowiązującej podstawie programowej w postaci tzw. wymagań ogólnych. Umiejętności te mierzy się za pomocą zadań zakotwiczonych w konkretnych zapisach podstawy programowej. Uzyskano w ten sposób pełną spójność wymagań egzaminacyjnych z celami procesu kształcenia, a zarazem postawiono w centrum uwagi najważniejsze cele tego procesu.

Tak skonstruowany egzamin odchodzi od rutynowego sprawdzania umiejętności rozwiązywania przez uczniów kilkunastu wybranych typów zadań. Kształcenie i sprawdzanie umiejętności złożonych wymaga innego podejścia. Nie wystarczą już proste zadania wyboru wielokrotnego, w których wskazanie poprawnej odpowiedzi zależy wyłącznie od tego, czy uczeń poprawnie zapamiętał datę danego wydarzenia historycznego albo czy potrafi przywołać z pamięci definicję konkretnego terminu z biologii bądź fizyki. Choć forma większości zadań nie uległa znaczącym zmianom – nadal stosowane są dobrze już znane uczniom zadania wyboru wielokrotnego albo na dobieranie – to teraz, aby wskazać poprawną odpowiedź, uczeń musi zwykle przeprowadzić proste rozumowanie, w którym wykorzystuje posiadaną podstawową wiedzę oraz pomocnicze informacje np. z tekstu albo mapy. Rozwiązanie znacznej części zadań, w tym wielu zadań zamkniętych, wymagało zaangażowania bardziej złożonych procesów myślowych, np. kojarzenia faktów, przetwarzania zdobytych wiadomości i doświadczeń, dostrzegania związków przyczynowo-skutkowych, krytycznego myślenia, wnioskowania. Warto podkreślić, że w arkuszach pojawiły się zadania, których forma stanowi odzwierciedlenie procesów myślowych, chociażby przekazywania opinii i jej argumentowania (por. [tutaj](#)).

Wyniki egzaminacyjne pierwszego rocznika absolwentów zreformowanego gimnazjum pokazują, że polscy gimnazjaliści zupełnie dobrze sobie z zadaniami nowego typu poradzili. Na przykład duży odsetek gimnazjalistów opanował jedną z najtrudniejszych umiejętności ujętych w wymaganiach ogólnych zawartych w nowej podstawie programowej z matematyki, tj. umiejętność rozumowania i argumentowania (por. [tutaj](#)). Uczniowie dobrze poradzili sobie również z większością zadań wymagających czytania i interpretowania mapy (por. [tutaj](#)) oraz czytania ze zrozumieniem, zarówno w języku polskim (por. [tutaj](#)), jak i obcym na poziomie podstawowym (por. [tutaj](#)) i na poziomie rozszerzonym (por. [tutaj](#)). W zakresie tej ostatniej umiejętności polscy gimnazjaliści potwierdzili wysoką pozycję, jaką zajęli na świecie pod względem umiejętności czytania i interpretacji tekstu w międzynarodowym badaniu PISA.

Egzamin wskazał również umiejętności, które gimnazjaliści opanowali słabiej. Na przykład w przypadku chemii była to umiejętność krytycznej analizy wyników doświadczenia (por. [tutaj](#)), w przypadku języków obcych nowożytnych – umiejętność tworzenia wypowiedzi pisemnej (por. [tutaj](#)), a w przypadku matematyki – techniczna, ale ważna umiejętność wykonywania działań na potęgach (por. [tutaj](#)), która jest przydatna w analizie zagadnień związanych z innymi dziedzinami wiedzy, np. fizyką, chemią, informatyką.

Informacja dotycząca słabszych stron gimnazjalistów bez wątpienia będzie dla nauczycieli cenną wskazówką dotyczącą zagadnień, którym należy poświęcić więcej uwagi w pracy z kolejnymi rocznikami gimnazjalistów. Służyć temu może analiza wyników poszczególnych zadań dokonywana przez zespoły nauczycielskie danej grupy przedmiotów w każdej szkole.

Na kolejnych stronach przedstawiamy podstawowe dane statystyczne dotyczące egzaminu gimnazjalnego 2012 oraz przykładowe zadania z poszczególnych zakresów wraz z krótkim omówieniem. Zadania zostały wybrane tak, aby wskazać umiejętności, które gimnazjaliści opanowali dobrze lub bardzo dobrze, oraz takie, które opanowali słabiej.

Do egzaminu gimnazjalnego w kwietniu br. przystąpiło w całej Polsce ponad 403 tysiące spośród 406 070<sup>1</sup> uczniów III klasy gimnazjum (99,3%). W tabeli 1. przedstawiono liczbę uczniów, którzy rozwiązywali zadania w wersji standardowej oraz w wersji dostosowanej (dla uczniów niewidzących i słabowidzących, niesłyszących i słabosłyszących oraz z upośledzeniem umysłowym w stopniu lekkim).

**Tabela 1. Liczba uczniów przystępujących do egzaminu gimnazjalnego w kwietniu 2012 r w Polsce.**

Część egzaminu i zakres / poziom	Zestaw zadań w wersji standardowej	Zestaw zadań w wersji dostosowanej	Razem
część humanistyczna z zakresu <b>języka polskiego</b>	393 864 uczniów	9 566 uczniów	403 430 uczniów
część humanistyczna z zakresu <b>historii i wiedzy o społeczeństwie</b>	393 891 uczniów	9 569 uczniów	403 460 uczniów
część matematyczno-przyrodnicza z zakresu <b>matematyki</b>	393 778 uczniów	9 607 uczniów	403 385 uczniów
część matematyczno-przyrodnicza z zakresu <b>przedmiotów przyrodniczych</b>	393 760 uczniów	9 588 uczniów	403 348 uczniów
część z <b>języka obcego nowożytnego na poziomie podstawowym</b>	393 635 uczniów	9 544 uczniów	403 179 uczniów
część z <b>języka obcego nowożytnego na poziomie rozszerzonym</b>	337 344 uczniów	2 113 uczniów	339 457 uczniów

Pozostali uczniowie przystąpili do egzaminu gimnazjalnego w czerwcu br.<sup>2</sup> albo byli zwolnieni z obowiązku przystąpienia do egzaminu gimnazjalnego na warunkach określonych w odpowiednim rozporządzeniu Ministra Edukacji Narodowej<sup>3</sup>.

<sup>1</sup> Dane pochodzą z SIO (stan na 31 marca 2012 r.).

<sup>2</sup> Wyniki egzaminacyjne uczniów, którzy przystąpili do egzaminu gimnazjalnego w czerwcu, nie zostały uwzględnione w niniejszym zestawieniu.

<sup>3</sup> Rozporządzenie Ministra Edukacji Narodowej z dnia 30 kwietnia 2007 r. w sprawie warunków i sposobu oceniania, klasyfikowania i promowania uczniów i słuchaczy oraz przeprowadzania sprawdzianów i egzaminów w szkołach publicznych (Dz. U. Nr 83, poz. 562, z późn. zm.).

Zadania we wszystkich zestawach sprawdzały, w jakim stopniu gimnazjaliści spełniają wymagania ogólne i szczegółowe z zakresu dziewięciu przedmiotów egzaminacyjnych określone w podstawie programowej kształcenia ogólnego dla III etapu edukacyjnego. Poszczególne zadania w zestawach egzaminacyjnych mogły również – w myśl zasady kumulatorywności przyjętej w podstawie – odnosić się do wymagań przypisanych do wcześniejszych etapów edukacyjnych (I i II). W tabeli 2. przedstawiono podstawowe informacje dotyczące formatu zestawów zadań z sześciu zakresów.

**Tabela 2. Format zestawów zadań egzaminu gimnazjalnego w 2012 r.**

Część egzaminu i zakres / poziom	Krótką charakterystyka zestawu zadań
część humanistyczna z zakresu <b>języka polskiego</b>	Zestaw standardowy zawierał 22 zadania, w tym 20 zadań zamkniętych i 2 zadania otwarte. Wśród zadań zamkniętych dominowały zadania wyboru wielokrotnego, w których uczeń wybierał jedną z podanych odpowiedzi, ale wystąpiły również zadania na dobieranie oraz takie, w których uczeń musiał ocenić prawdziwość podanych stwierdzeń. Zadania otwarte wymagały od gimnazjalisty samodzielnego sformułowania wypowiedzi, w tym stworzenia rozprawki.
część humanistyczna z zakresu <b>historii i wiedzy o społeczeństwie</b>	Zestaw standardowy zawierał 24 zadania zamknięte, w tym 20 zadań z historii i 4 zadania z wiedzy o społeczeństwie. Dominowały zadania wyboru wielokrotnego, w których uczeń wybierał jedną z podanych odpowiedzi. Były także zadania, które miały inną formę, np. typu prawda-falsz oraz na dobieranie.
część matematyczno-przyrodnicza z zakresu <b>matematyki</b>	Zestaw standardowy zawierał 23 zadania, w tym 20 zadań zamkniętych i 3 zadania otwarte. Wśród zadań zamkniętych dominowały zadania wyboru wielokrotnego, w których uczeń wybierał jedną z podanych odpowiedzi. Cztery zadania miały inną formę: w trzech uczeń musiał ocenić prawdziwość podanych stwierdzeń, a w jednym miał wybrać poprawną odpowiedź oraz odpowiedni argument uzasadniający ją. Zadania otwarte wymagały od gimnazjalisty samodzielnego sformułowania rozwiązania.
część matematyczno-przyrodnicza z zakresu <b>przedmiotów przyrodniczych</b>	Zestaw standardowy zawierał 24 zadania zamknięte i składał się z czterech części przedmiotowych: biologii, chemii, fizyki i geografii. Każdy z przedmiotów reprezentowany był przez sześć zadań różnego typu: wyboru wielokrotnego, prawda-falsz, na dobieranie.
część z języka obcego <b>nowożytnego na poziomie podstawowym</b>	Zestaw standardowy zawierał 40 zadań zamkniętych różnego typu (wyboru wielokrotnego, prawda-falsz oraz zadań na dobieranie) ujętych w jedenaście wiązek. Zadania sprawdzały rozumienie ze słuchu, rozumienie tekstów czytanych, znajomość funkcji językowych oraz znajomość środków językowych
część z języka obcego <b>nowożytnego na poziomie rozszerzonym</b>	Zestaw standardowy zawierał 20 zadań zamkniętych różnego typu (wyboru wielokrotnego, prawda-falsz oraz zadań na dobieranie) ujętych w pięć wiązek. Zadania zamknięte sprawdzały rozumienie ze słuchu oraz rozumienie tekstów czytanych. Zestaw zawierał również 10 zadań otwartych z luką, sprawdzających umiejętność stosowania środków językowych oraz jedno zadanie otwarte krótkiej odpowiedzi, w którym uczeń musiał stworzyć krótki e-mail.

Rozkłady wyników uczniów i parametry statystyczne rozkładu wyników w Polsce są dostępne [tutaj](#), natomiast dla województwa lubelskiego [tutaj](#), dla województwa małopolskiego [tutaj](#), dla województwa podkarpackiego [tutaj](#).



Wyniki egzaminu gimnazjalnego w zależności od lokalizacji szkoły są dostępne w Polsce są dostępne [tutaj](#), natomiast dla województwa lubelskiego [tutaj](#), dla województwa małopolskiego [tutaj](#), dla województwa podkarpackiego [tutaj](#).

W tym roku po raz pierwszy na zaświadczeniu o szczegółowych wynikach egzaminu zostanie podany wynik procentowy oraz wynik centylowy dla każdego z zakresów egzaminu gimnazjalnego, do których uczeń przystąpił.

- **Wynik procentowy** określa odsetek punktów (zaokrąglony do liczby całkowitej), które zdający zdobył za zadania z danego zakresu.
- **Wynik centylowy** określa odsetek liczby gimnazjalistów (zaokrąglony do liczby całkowitej), którzy uzyskali z danego zakresu wynik taki sam lub niższy niż zdający.

Na przykład uczeń, który z matematyki uzyskał 70% punktów możliwych do zdobycia (wynik procentowy), dowie się z zaświadczenia, że wynik taki sam lub niższy uzyskało 81% wszystkich zdających (wynik centylowy), co oznacza, że wynik wyższy uzyskało 19% zdających. Wynik centylowy umożliwia porównanie swojego wyniku z wynikami uczniów w całym kraju.

W tabeli 3. przedstawiono skalę staninową średnich wyników szkół z egzaminu gimnazjalnego w 2012 r.

**Tabela 3. Skala staninowa średnich wyników szkół (w %) z egzaminu gimnazjalnego w 2012 r.**

Stanin	Język polski	Historia i wiedza o społeczeństwie	Matematyka	Przedmioty przyrodnicze	Język angielski na poziomie podstawowym	Język niemiecki na poziomie podstawowym
1	17,8–37,0	23,0–39,2	17,0–24,6	22,1–34,4	24,8–38,4	24,8–36,2
2	37,1–54,3	39,3–50,4	24,7–34,7	34,5–41,8	38,5–47,2	36,3–41,6
3	54,4–59,2	50,5–54,8	34,8–39,6	41,9–45,0	47,3–52,7	41,7–47,1
4	59,3–62,6	54,9–58,0	39,7–43,4	45,1–47,5	52,8–57,5	47,2–52,3
5	62,7–66,4	58,1–61,4	43,5–47,6	47,6–50,1	57,6–62,8	52,4–57,9
6	66,5–69,8	61,5–64,8	47,7–52,2	50,2–53,0	62,9–68,6	58,0–64,8
7	69,9–74,3	64,9–69,8	52,3–58,6	53,1–57,1	68,7–77,0	64,9–72,6
8	74,4–81,4	69,9–78,6	58,7–70,8	57,2–65,2	77,1–91,2	72,7–80,9
9	81,5–95,6	78,7–95,1	70,9–96,4	65,3–91,0	91,3–98,7	81,0–100,0

Uwaga! Pominięto placówki liczące mniej niż 5 uczniów.

## CZĘŚĆ HUMANISTYCZNA Z ZAKRESU JĘZYKA POLSKIEGO

Za rozwiązanie zadań z zakresu języka polskiego gimnazjaliści uzyskali średnio w Polsce 65% punktów. W poszczególnych województwach OKE Kraków uczniowie osiągnęli: w województwie lubelskim 66% punktów, w województwie małopolskim 68% punktów oraz w województwie podkarpackim 67% punktów. Uczniowie najlepiej poradzi sobie z zadaniami, które sprawdzały umiejętność poprawnego odczytania treści utworu literackiego, rozpoznawania jego problematyki, analizy i interpretacji wydarzeń, wskazania intencji bohaterów oraz umiejętność wyszukiwania w tekście literackim potrzebnych informacji, które zostały podane bezpośrednio.

Najłatwiejsze okazało się zadanie 12.

**Przeczytaj tekst i wykonaj zadanie 12.**

**PODRÓŻNY**

Gniewał się wędrujący i przeklinał bogi,  
 Że mu deszcz ustawiczny przeszkadzał do drogi.  
 Tymczasem z boku czuwał nań rozbójnik chciwy,  
 Puścił strzałę; ale że przemokły cięciwy,  
 Padła bez żadnej mocy. Zrazu przestraszony,  
 Kiedy poznał, że deszczem został ocalony,  
 Przestał bogi przeklinać, nie złorzeczył słocie.  
 Często, co złe z pozoru, dobre jest w istocie.

Ignacy Krasicki, *Podróżny*, [w:] tegoż, *Bajki*, Warszawa 1989.

**Zadanie 12.**

**Bohater utworu przestał narzekać na deszcz, gdy**

- A. zakończył podróż.
- B. przestało padać.
- C. ocalił dzięki niemu życie.
- D. przestraszył się gniewu bogów.

*W zadaniu tym sprawdzano, czy uczeń potrafi rozpoznać problematykę bajki Ignacego Krasickiego pt. „Podróżny” i ocenić wydarzenie, które ma wpływ na losy bohatera. Gimnazjaliści doskonale poradzili sobie z wyszukaniem informacji potrzebnej do właściwej interpretacji utworu, właściwie identyfikując wers, w którym znajdowała się poprawna odpowiedź. Umiejętność wyszukiwania informacji jest niezbędna do tego, aby uczeń świadomie i samodzielnie analizował i interpretował dzieła literackie, rozumiał ich treść, jest więc często ćwiczona na lekcjach poświęconych analizie utworu.*

Więcej problemów sprawiały gimnazjalistom zadania, które wymagały krytycznej analizy tekstu kultury, wyszukania i wykorzystania zawartych w nim informacji oraz wyciągnięcia właściwych wniosków wynikających z analizy całego tekstu.

Najtrudniejsze w arkuszu okazało się zadanie 11., które sprawdzało właśnie te umiejętności.

**Zadanie 11.**

**W tabeli zapisano informacje na temat fragmentu recenzji Tadeusza Boya-Żeleńskiego. Rozstrzygnij, która z nich jest prawdziwa. Zaznacz P we właściwym miejscu.**

1.	Reżyserska interpretacja <i>Zemsty</i> przeszkadza widzom w skupieniu się na tekście sztuki.	<b>P</b>
2.	Uznanie dla rozwiązań reżysera zostało wyrażone za pomocą określeń „reżyserskie przybudówki” czy „zewnętrzne igraszki”.	<b>P</b>
3.	Zachowanie Waława-aktora podczas rozmowy z Rejentem jest zgodne z obyczajowością epoki.	<b>P</b>

*W powyższym zadaniu sprawdzano, czy uczeń potrafi przeanalizować treść recenzji przedstawienia teatralnego i poprawnie odczytać intencje autora. Zadanie wymagało zarówno ogólnej refleksji nad wymową całego tekstu, zrozumienia szczegółowych określeń użytych w znaczeniu przenośnym*



(zawarte w 2. zdaniu zamieszczonym wśród odpowiedzi w tabeli „reżyserskie przybudówki”, „zewnątrzne igraszki”), jak również odczytania informacji podanej bezpośrednio.

*Fakt, że znaczna część uczniów nie zdołała poprawnie rozwiązać tego zadania wskazuje, iż w kształceniu polonistycznym gimnazjalistów należy doskonalić umiejętność czytania ze zrozumieniem różnych tekstów kultury, dokładnego analizowania i objaśniania ich treści, aby mieć pewność, że uczeń jest przygotowany do krytycznego i dojrzałego ich odbioru. Uczeń powinien mieć możliwość zapoznania się z różnymi stylami wypowiedzi, warto więc w większym stopniu wykorzystywać na lekcjach różnorodne teksty publicystyczne i popularnonaukowe, wprowadzać w tradycję literacką. Ważne jest także zwracanie uwagi na fakt, że użycie określonych środków językowych może pomóc nam osiągnąć cel, jaki zakładamy dla naszej wypowiedzi. Wzmacnianie świadomości językowej i poszerzanie zasobu słownictwa w rezultacie ułatwią gimnazjaliście sprawne komunikowanie się na co dzień.*

### **CZĘŚĆ HUMANISTYCZNA Z ZAKRESU HISTORII I WIEDZY O SPOŁECZEŃSTWIE**

Za rozwiązanie zadań z zakresu historii i wiedzy o społeczeństwie gimnazjaliści uzyskali średnio w kraju 61% punktów. W poszczególnych województwach OKE Kraków uczniowie osiągnęli: w województwie lubelskim 60% punktów, 63% w województwie małopolskim oraz 62% w województwie podkarpackim. W zakresie umiejętności analizy i interpretacji historycznej uczniowie bardzo dobrze poradzili sobie z wyszukiwaniem oraz porównywaniem informacji pozyskanych z różnych źródeł. Pewne trudności sprawiła im jednak interpretacja wyszukanych informacji i sformułowanie na ich podstawie prostego wniosku. Opisaną powyżej sytuację bardzo dobrze ilustruje zadanie 16.

Ilustracja i mapa do zadania 16.



Źródło: Materiały własne.





### Zadanie 16.

Uzupełnij poniższy tekst, przyporządkowując do każdego zdania właściwą odpowiedź spośród oznaczonych literami A–C.

Maria Skłodowska-Curie otrzymała Nagrody Nobla z fizyki i **16.1.** \_\_\_\_\_. Rodzinne miasto uczonej w wyniku III rozbioru znalazło się w granicach **16.2.** \_\_\_\_\_. Z tekstu wynika, że rysunek na murze pochodzi z **16.3.** \_\_\_\_\_.

**16.1.** A. chemii

B. biologii

C. medycyny

**16.2.** A. Austrii

B. Prus

C. Rosji

**16.3.** A. I połowy XX w.

B. II połowy XX w.

C. I połowy XXI w.

*W zadaniu 16. sprawdzano, czy uczeń potrafi wykorzystać informacje z różnych źródeł, takich jak mapa i ilustracja. W zadaniu 16.1. większość zdających bezbłędnie wybrała prawidłową odpowiedź. Jeśli uczeń nie pamiętał, że Maria Skłodowska-Curie otrzymała Nagrodę Nobla z chemii, to mógł łatwo znaleźć potrzebne informacje, tj. nazwy pierwiastków chemicznych oraz naczynia laboratoryjne, na plakacie. Poprawne uzupełnienie drugiego zdania (16.2.) wymagało umiejętności czytania mapy – należało zidentyfikować zabór, w którym znajdowała się Warszawa. Z tym poradziła sobie nieco mniejsza liczba uczniów. Aby poprawnie wybrać odpowiedź do zdania trzeciego (16.3.), wystarczyło odczytać informację zamieszczoną na plakacie, z której wynikało, że powstał on 100 lat po 1911 r. tj. w 2011 r., i następnie umieścić ten rok w odpowiednim wieku. Okazało się jednak, że zdający słabiej sobie radzą z przetworzeniem uzyskanych informacji i usytuowaniem wydarzenia w czasie. Tylko połowa uczniów wskazała poprawną odpowiedź.*

Najwięcej trudności sprawiły uczniom zadania związane z chronologią historyczną.

**Najstarsze obszary rolnicze**



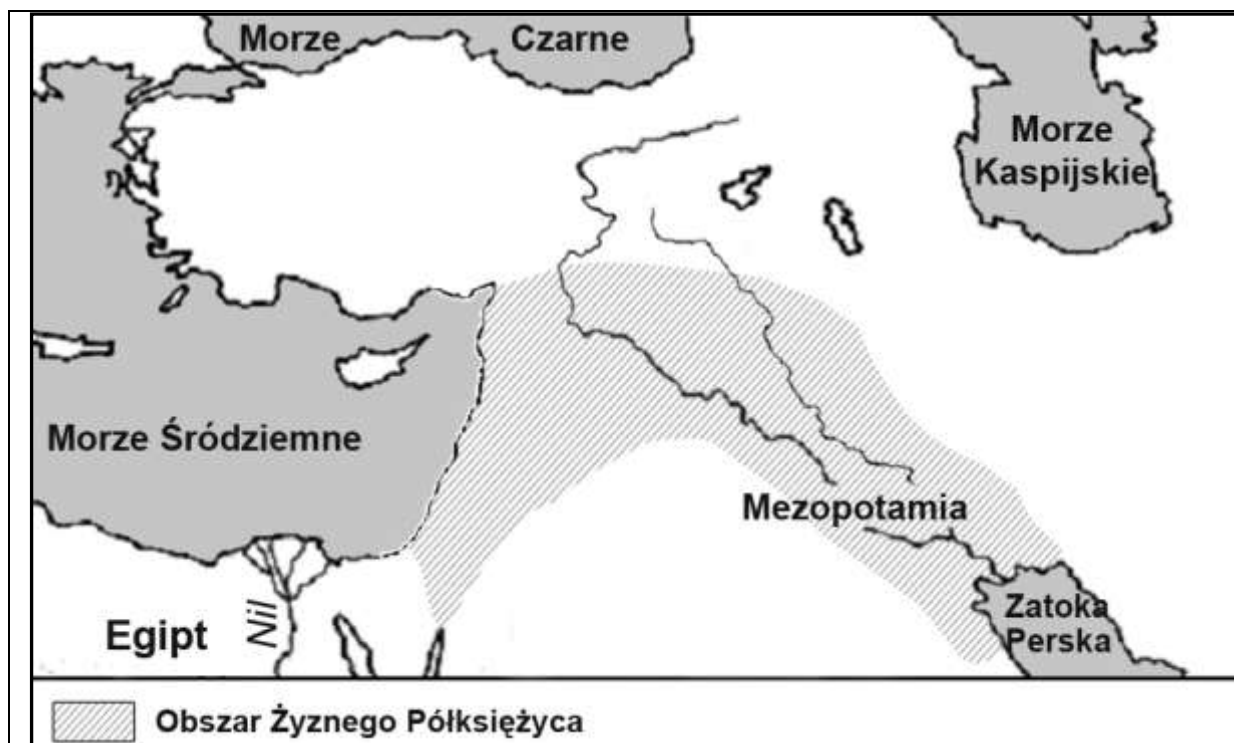

### Rozprzestrzenianie się kultury neolitycznej

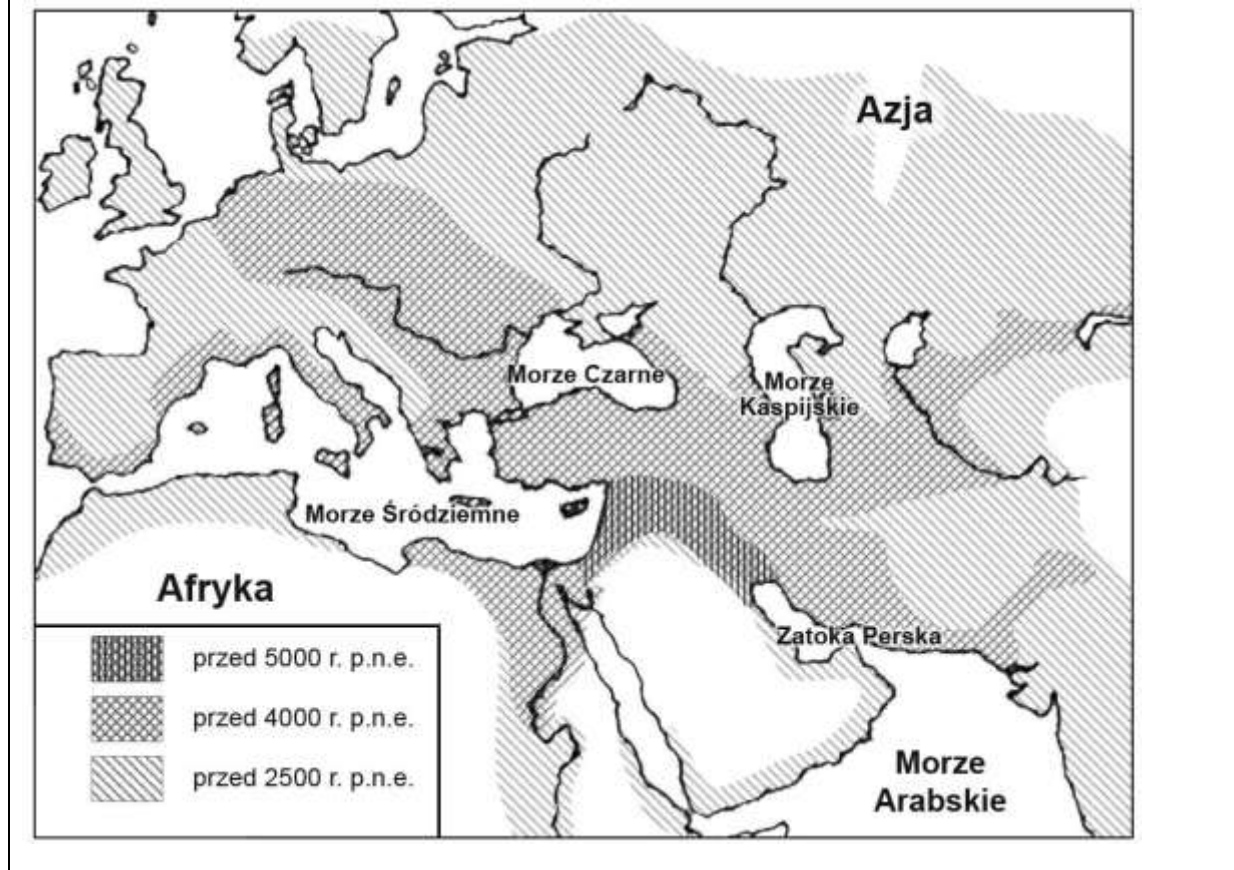

**Taśma chronologiczna do zadania 1.**

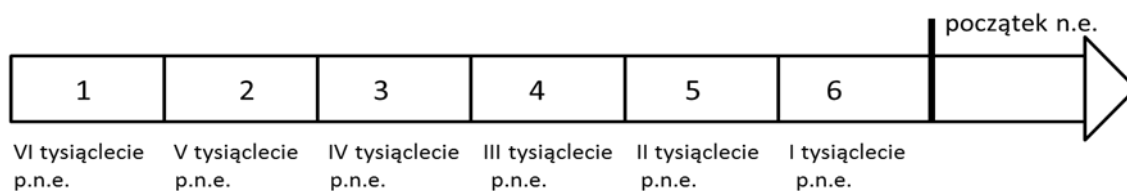

**Zadanie 1.**

**Dokończ poniższe zdanie – wybierz właściwą odpowiedź spośród podanych.**

Okres, w którym kultura neolityczna pojawiła się na terenie Egiptu, oznaczony jest na taśmie chronologicznej numerem

**A. 1.**

**B. 2.**

**C. 3.**

**D. 4.**

*Zadanie sprawdzało umiejętności z zakresu chronologii historycznej. Poprawne wykonanie wymagało powiązania informacji znajdujących się na obu mapach (określenie kiedy rewolucja neolityczna rozprzestrzeniła się w Egipcie), a następnie przedstawienia uzyskanych danych w inny nieco sposób – na taśmie chronologicznej. Słaby wynik zdających wskazuje, że uczniowie mają kłopoty z sytuowaniem w czasie wydarzeń mających miejsce przed naszą erą.*

## CZĘŚĆ MATEMATYCZNO-PRZYRODNICZA Z ZAKRESU MATEMATYKI

Za rozwiązanie zadań z zakresu matematyki gimnazjaliści uzyskali średnio w Polsce 47% punktów. W poszczególnych województwach OKE Kraków uczniowie osiągnęli: w województwie lubelskim 47% punktów, 50% punktów w województwie małopolskim oraz 49% punktów w województwie podkarpackim. Jednym z najłatwiejszych okazało się zadanie 17., w którym uczeń miał wybrać poprawną odpowiedź na zadane pytanie oraz odpowiedni argument uzasadniający tę odpowiedź.

### Zadanie 17.

Na rysunku przedstawiono dwa trójkąty prostokątne.

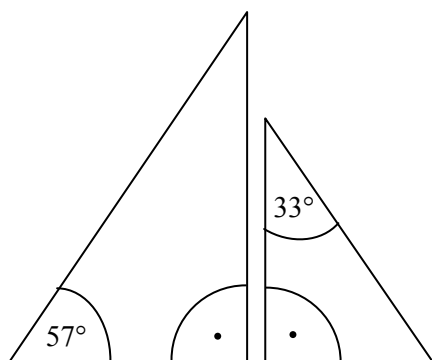

Czy te trójkąty są trójkątami podobnymi? Wybierz odpowiedź T (tak) albo N (nie) i jej uzasadnienie spośród zdań oznaczonych literami A–C.

T	ponieważ	A.	każde dwa trójkąty prostokątne są podobne.
		B.	miary kątów ostrych jednego trójkąta są różne od miar kątów ostrych drugiego trójkąta.
N		C.	<b>miary kątów ostrych jednego trójkąta są takie same jak miary kątów ostrych drugiego trójkąta.</b>

Zadanie sprawdzało umiejętność rozpoznania trójkątów podobnych oraz doboru właściwego argumentu uzasadniającego podobieństwo tych trójkątów. Okazało się, że 3/4 zdających poradziło sobie z tym zadaniem. Uczniowie nie tylko potrafili rozpoznać, że przedstawione trójkąty są podobne, ale również wiedzieli, dlaczego są one podobne. Jest to bardzo dobry wynik, świadczący o tym, że najtrudniejsze z wymagań ogólnych zawartych w nowej podstawie programowej, czyli umiejętność prostego rozumowania i argumentowania, została opanowana przez znaczną większość gimnazjalistów.

Dużo więcej trudności sprawiło rozwiązanie zadania 4., w którym uczniowie musieli wykazać się umiejętnością wykonywania działań na potęgach.



**Zadanie 4.**

Dokończ zdanie tak, aby otrzymać zdanie prawdziwe.

Liczba  $\frac{3^2 + 3^2 + 3^2}{3^3}$  jest równa

A.  $3^0$

B.  $3^1$

C.  $3^2$

D.  $3^3$

W powyższym zadaniu sprawdzano, czy uczeń potrafi obliczyć potęgi liczby naturalnej i przedstawić w postaci jednej potęgi iloraz potęg o takich samych podstawach. Obliczanie kwadratów i sześciątów liczb naturalnych to jedno z wymagań szczegółowych z zakresu szkoły podstawowej, a w gimnazjum umiejętność wykonywania działań na potęgach jest kształtowana w szerszym zakresie. Niestety tylko niespełna 1/3 zdających poprawnie rozwiązała to zadanie. Jest to sygnał, że te umiejętności nie są przez uczniów gimnazjum wystarczająco opanowane. Są to umiejętności praktyczne wykorzystywane do obliczania pól i objętości figur, a także rozwiązywania zagadnień związanych z innymi dziedzinami wiedzy, np. fizyką, chemią, informatyką.

**CZĘŚĆ MATEMATYCZNO-PRZYRODNICZA Z ZAKRESU PRZEDMIOTÓW PRZYRODNICZYCH**

Za rozwiązanie zadań z zakresu przedmiotów przyrodniczych gimnazjaliści uzyskali średnio w całym kraju 50% punktów. W poszczególnych województwach OKE Kraków uczniowie osiągnęli: w województwie lubelskim 50% punktów, w województwie małopolskim 51% punktów, natomiast w województwie podkarpackim 51% punktów

**BIOLOGIA**

Zadaniem o średniej trudności było dla uczniów zadanie 4. dotyczące umiejętności analizy tekstu z odwołaniem do wiedzy na temat ekologii.

**Informacje do zadania**

W futrze małej roślinożernej myszy, żyjącej w lasach Kostaryki, przebywa stale kilkanaście chrząszczy. Owady wczepiają się swymi silnymi żuwaczkami w jej uszy i kark. Chrząszcze te tylko bardzo rzadko można spotkać gdzie indziej niż w futrze myszy. Gryzoń podróżujący stale z gromadą pasażerów nie wykazuje bynajmniej oznak osłabienia ani niedokrwistości. Przeciwnie, tryska zdrowiem. Chrząszcze zaczynają zerować dopiero w ciągu dnia, gdy ich gospodarz przebywa w norze. Opuszczają wtedy jego futro i polują na krwio pijne pchły, od których aż roi się mysie gniazdo.

Na podstawie: D. Attenborough, *Na ścieżkach życia*, Warszawa 1993.

**Zadanie 4.**

Wybierz T (tak), jeśli informacja jest prawdziwa, lub N (nie) – jeśli jest nieprawdziwa.

Pchła, w zależnościach opisanych w tekście, jest

pasożytem.	T	N
ofiara.	T	N

Powyższe zadanie sprawdzało, czy uczeń potrafi dokonać interpretacji tekstu popularnonaukowego, wykorzystując wiedzę dotyczącą zależności występujących między organizmami. Aby poprawnie



wykonać zadanie, uczeń musiał znaleźć w tekście słowa „klucze”. Skoro pchła żywi się krwią – jest pasożytem. Jest też ofiarą, bo na nią polują chrząszcze.

Uczniowie często nie łączą zdobytych w szkole wiadomości z informacjami docierającymi do nich z innych źródeł i dlatego ważne jest, aby znajomość pojęć, reguł i zjawisk sprawdzać w kontekście tekstów innych niż podręcznikowe.

Trudności sprawiło uczniom zadanie 6., które sprawdza ogólną wiedzę na temat dziedziczenia barwy oczu.

#### **Zadanie 6.**

Barwa oczu u ludzi dziedziczy się jednogenowo. Barwa oczu niebieska jest cechą recesywną (a) w stosunku do barwy brązowej (A). Matka ma oczy brązowe i jest homozygotą dominującą, a ojciec ma oczy niebieskie.

**Jaki kolor oczu będą miały ich dzieci? Wybierz odpowiedź spośród podanych.**

- A. Wszystkie dzieci tych rodziców będą miały oczy niebieskie.
- B. Wszystkie dzieci tych rodziców będą miały oczy brązowe.**
- C. 50% dzieci będzie miało oczy niebieskie i 50% dzieci będzie miało oczy brązowe.
- D. 75% dzieci będzie miało oczy brązowe, a 25% dzieci będzie miało oczy niebieskie.

Podstawowe informacje potrzebne do rozwiązania zadania są podane w tekście. Uczeń powinien rozumieć, co to jest recesywność i dominacja, i na tej podstawie określić genotyp matki i ojca oraz genotypy i fenotypy potomstwa tej pary rodziców.

Wiedza dotycząca genetyki i zagadnień z nią związanych jest kluczowa, ponieważ uczeń będzie na niej bazował w szkole ponadgimnazjalnej, omawiając zagadnienia związane z biotechnologią i inżynierią genetyczną. Zagadnienia z genetyki są ciekawe dla uczniów. Nauczyciel powinien tę naturalną ciekawość umiejętnie wykorzystywać i rozwijać.

#### CHEMIA

Łatwym dla uczniów okazało się zadanie 11., w którym została przedstawiona sytuacja z życia codziennego.

#### **Zadanie 11.**

Na opakowaniu środka do udrożniania rur kanalizacyjnych zawierającego stały wodorotlenek sodu znajdują się następujące zdania: *Uwaga! W żadnym wypadku nie wlewać wody do pojemnika z preparatem. W przypadku nieprzestrzegania tego ostrzeżenia zachodzi możliwość oparzenia wypryskującą cieczą!*

**Wybierz najlepsze wyjaśnienie tego ostrzeżenia spośród podanych.**

- A. Wodorotlenek sodu ulega gwałtownemu rozkładowi, gdy się go ogrzewa, i dlatego ciecz pryska.
- B. Wodorotlenek sodu jest substancją żrącą i nie należy go rozpuszczać w wodzie, bo wtedy pryska.
- C. Podczas rozpuszczania wodorotlenku sodu w wodzie wydzielają się znaczne ilości ciepła, wskutek czego ciecz wrze i pryska.**
- D. Wodorotlenek sodu szybko wchłania wodę i dlatego ciecz pryska.

W powyższym zadaniu sprawdzano, czy uczeń potrafi poprawnie wnioskować na podstawie ulotki informacyjnej dołączonej do preparatu chemicznego. Do rozwiązania zadania niezbędna była też znajomość podstawowych właściwości wodorotlenku sodu. Przy tak dużej różnorodności środków chemicznych, które używane są w gospodarstwach domowych, ważne jest, aby młody człowiek był

*dobrze przygotowany do świadomego stosowania środków chemicznych w życiu codziennym, dostrzegania zalet i zagrożeń związanych z ich stosowaniem.*

Tylko niewielki odsetek uczniów poradził sobie z zadaniem 8., dotyczącym planowania doświadczenia.

Informacje do zadań 8.–9.

Jacek zaplanował eksperyment z użyciem jednakowych gwoździ stalowych. Jego przebieg zilustrował rysunkiem.

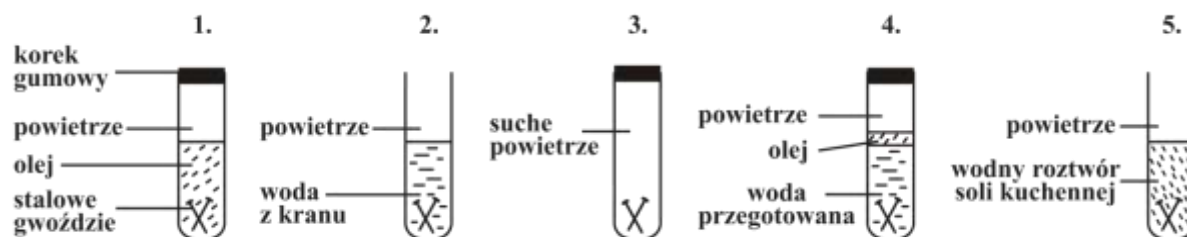

Po kilku dniach obserwacji Jacek zapisał następujące wyniki.

Probówka	Wynik
1.	brak rdzy
2.	rdza
3.	brak rdzy
4.	brak rdzy
5.	bardzo dużo rdzy

### Zadanie 8.

**Zaznacz T (tak), jeśli uzasadnienie jest trafne, lub N (nie) – jeśli jest nietrafne w odniesieniu do wykonanego eksperymentu.**

Jacek wlał do probówki 4. wodę przegotowaną, ponieważ

gotowanie niszczy bakterie i drobnoustroje.	T	N
gotowanie usuwa powietrze rozpuszczone w wodzie.	T	N

*W zadaniu sprawdzano, czy uczeń potrafi spośród dwóch odpowiedzi, z których każda jest prawdziwa, wybrać trafną w odniesieniu do wykonanego eksperymentu. Należy podkreślić fakt, że uczeń nie musiał przewidywać wyników doświadczenia, ponieważ zostały one podane w zadaniu – powinien jedynie przeanalizować rysunek przedstawiający schemat doświadczenia oraz wyniki obserwacji zapisane w tabeli.*

*Umiejętność planowania i przeprowadzania doświadczeń jest ważna nie tylko w chemii, ale również w pozostałych naukach przyrodniczych. Doświadczenia przeprowadzane na lekcjach stanowią dla uczniów doskonałą okazję do przeżywania i lepszego zrozumienia zjawisk zachodzących w przyrodzie. Mogą być punktem wyjścia do prezentacji własnych opinii, poglądów i stanowisk. Krytyczna analiza realności otrzymanych wyników to umiejętność, którą nauczyciel powinien kształtować u uczniów.*



## FIZYKA

Najłatwiejszym z fizyki było dla uczniów zadanie 13. Jego rozwiązanie wymagało powiązania wiedzy teoretycznej z sytuacją praktyczną i oszacowania spodziewanego wyniku.

### Zadanie 13.

Wzdłuż dróg krajowych umieszczone są w równych odstępach (co 100 m) biało-czerwone słupki. Tomek, jadąc z tatą samochodem, zauważył, że od pewnego czasu mijają je równo co 5 sekund. W pewnej chwili prędkość samochodu zaczęła stopniowo maleć. Tomek, kontynuując w tym czasie swoje obserwacje, otrzymał dwa kolejne wyniki.

**Które spośród podanych niżej wyników (zapisanych w kolejności ich otrzymania) mógł uzyskać Tomek?**

A. 4 s i 3 s

B. 3 s i 4 s

C. 6 s i 7 s

D. 7 s i 6 s

*Zadanie sprawdza, czy uczeń potrafi posługiwać się pojęciem prędkości w sytuacji z życia codziennego. Na podstawie informacji uczeń powinien wywnioskować, że jeśli prędkość samochodu stopniowo maleje, to czas przebywania kolejnych jednakowych odcinków drogi jest coraz dłuższy. W zadaniu nie jest wymagane posługiwanie się wzorami ani wykonywanie obliczeń, a jedynie szacowanie spodziewanego wyniku. Uczeń powinien dostrzegać, że fizyka to nauka powiązana z rzeczywistością, która za pomocą zasad i praw fizycznych pomaga wyjaśniać zjawiska przyrodnicze.*

Bardzo trudne dla uczniów okazało się zadanie 8., polegające na określeniu wady wzroku i możliwości jej skorygowania.

**Zadanie 18.**

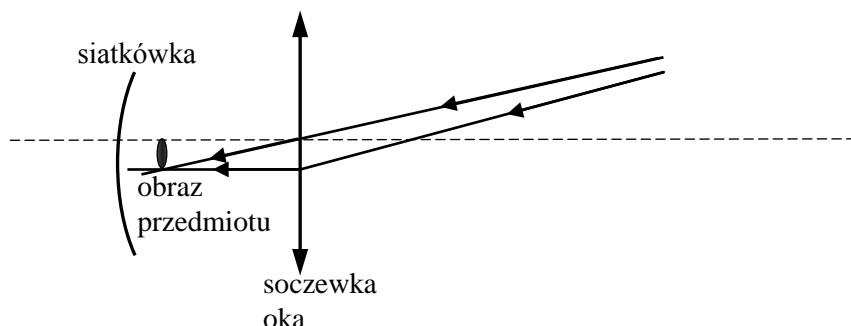

Janek ma wadę wzroku. Poniżej na uproszczonym rysunku przedstawiono bieg dwóch promieni świetlnych od przedmiotu do wnętrza jego oka.



**Dokończ poniższe zdania: wybierz właściwe odpowiedzi spośród podanych.**

Janek jest **A / B**.

W celu skorygowania wady wzroku powinien otrzymać soczewki okularowe o kształcie **C / D**.

<b>A.</b> dalekowidzem	<b>B.</b> krótkowidzem
<b>C.</b> 	<b>D.</b> 

*Zadanie sprawdzało znajomość rozróżniania wad wzroku: krótkowzroczności i dalekowzroczności i korygowania tych wad za pomocą odpowiednich soczewek. Ułatwieniem w rozwiązaniu jest dołączony do zadania rysunek przedstawiający bieg promieni świetlnych od przedmiotu do wnętrza oka. Zastanawiający jest fakt, że większość uczniów nie rozwiązała tego zadania, ponieważ sprawdzane w nim umiejętności są kształtowane również na lekcjach biologii. Każdy człowiek – bez względu na zainteresowania i dalszą drogę edukacji – powinien zostać wyposażony w podstawową wiedzę dotyczącą funkcjonowania własnego organizmu.*



GEOGRAFIA

Uczniowie dobrze poradzili sobie z zadaniem 19., które sprawdzało ważną umiejętność praktyczną: czytania i interpretowania mapy.

**Zadanie 19.**

Na rysunku przedstawiono fragment mapy poziomicowej.

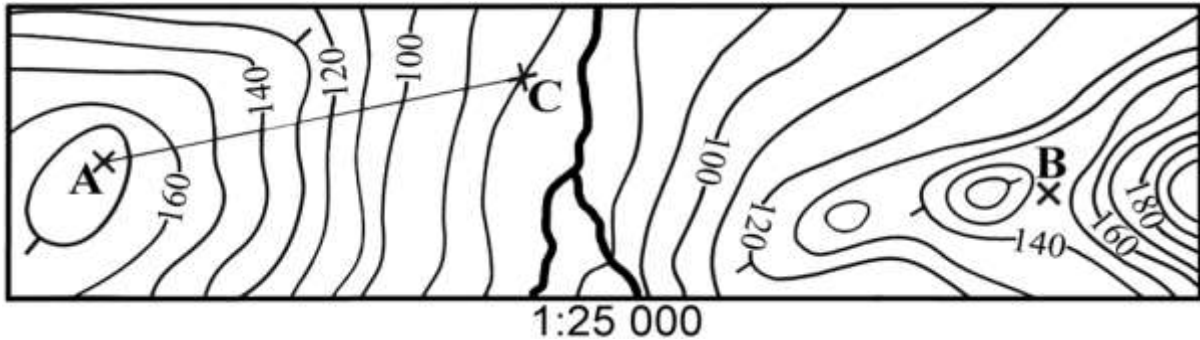

**Która informacja jest prawdziwa?**

- A. Punkt B leży na szczycie pagórka.
- B. Wysokość bezwzględna punktu C wynosi 100 m n.p.m.
- C. Wysokość względna punktu A względem punktu C wynosi więcej niż 80 m.**
- D. Odległość pomiędzy punktami A i C wynosi 120 km.

*Kluczowe było w tym wypadku odczytanie odległości w terenie na podstawie skali mapy oraz interpretacja przebiegu poziomic. Są to umiejętności, które chcemy, żeby gimnazjaliści posiadali i wykorzystywali na lekcjach geografii oraz w czasie zajęć terenowych.*

Umiarkowanie trudne było dla uczniów zadanie 24. sprawdzające umiejętność czytania i analizowania danych statystycznych dotyczących wybranych krajów.

Informacje do zadania 24.

W tabeli przedstawiono informacje dotyczące urodzeń i zgonów w 2009 r. oraz struktury zatrudnienia ludności w 2007 r. w Polsce i wybranych krajach sąsiadujących z Polską.

Kraj	Urodzenia	Zgony	Struktura zatrudnienia w %		
	na 1000 osób		rolnictwo	przemysł	usługi
A	10,9	10,0	15,8	30,0	54,2
B	11,5	10,1	3,7	40,0	56,3
C	11,1	16,4	17,6	24,2	58,2
D	8,3	10,2	2,2	30,0	67,8

Na podstawie: *Świat w liczbach 2010*, Warszawa 2010.

**Zadanie 24.**

**Uzupełnij poniższe zdania. Zaznacz przy każdym z nich literę (A, B, C lub D), którą oznaczono w tabeli wybrany kraj.**

<b>24.1.</b>	Największy przyrost naturalny na 1000 osób zanotowano w kraju	A	<b>B</b>	C	D
<b>24.2.</b>	Najbardziej rozwinięty gospodarczo jest kraj	A	B	C	<b>D</b>



*Informacje z zakresu demografii, zróżnicowania społecznego i gospodarczego krajów m.in. sąsiadujących z Polską docierają do uczniów poprzez media. Ważne jest, aby uczeń je rozumiał, umiał analizować i dostrzegać związki między nimi. Wskazane jest, aby te umiejętności zdobył na lekcjach geografii.*

## **CZĘŚĆ Z JĘZYKA OBCEGO NOWOŻYTNEGO**

W tym roku po raz pierwszy egzamin z języka obcego nowożytnego zdawany był na dwóch poziomach: podstawowym i rozszerzonym. Wszyscy gimnazjaliści przystępowali do egzaminu na poziomie podstawowym, natomiast uczniowie, którzy kontynuowali w gimnazjum naukę danego języka ze szkoły podstawowej, rozwiązywali obowiązkowo także zadania na poziomie rozszerzonym. Do egzaminu na poziomie rozszerzonym mogli również przystąpić uczniowie, którzy rozpoczęli naukę wybranego języka w gimnazjum.

Uczniowie mogli przystąpić do egzaminu z jednego z języków, których uczyli się w gimnazjum jako przedmiotu obowiązkowego: angielskiego, francuskiego, hiszpańskiego, niemieckiego, rosyjskiego albo włoskiego. Wszystkie zestawy egzaminacyjne miały identyczną formę, składały się z tych samych części, tej samej liczby zadań tego samego typu, za które można było otrzymać tę samą liczbę punktów.

### **CZĘŚĆ Z JĘZYKA OBCEGO NOWOŻYTNEGO NA POZIOMIE PODSTAWOWYM**

Za rozwiązanie zadań z języka obcego nowożytnego na poziomie podstawowym gimnazjaliści uzyskali średnio w Polsce:

- z języka angielskiego – 63% punktów,
- z języka niemieckiego – 57% punktów,
- z języka rosyjskiego – 65% punktów,
- z języka francuskiego – 69% punktów,
- z języka hiszpańskiego – 71% punktów,
- z języka włoskiego – 62% punktów.

Natomiast w poszczególnych województwach OKE w Krakowie:

W województwie lubelskim:

- z języka angielskiego – 62% punktów,
- z języka niemieckiego – 55% punktów,
- z języka rosyjskiego – 67% punktów,
- z języka francuskiego – 68% punktów,
- z języka hiszpańskiego – 59% punktów,
- z języka włoskiego – 43% punktów.

W województwie małopolskim:

- z języka angielskiego – 64% punktów,
- z języka niemieckiego – 58% punktów,
- z języka rosyjskiego – 56% punktów,
- z języka francuskiego – 77% punktów,
- z języka hiszpańskiego – 52% punktów,
- z języka włoskiego – 59% punktów.

W województwie podkarpackim:

- z języka angielskiego – 62% punktów,
- z języka niemieckiego – 57% punktów,
- z języka rosyjskiego – 57% punktów,
- z języka francuskiego – 59% punktów,



- z języka hiszpańskiego – 87% punktów,
- z języka włoskiego – brak zdających.

Gimnazjaliści dobrze poradzi sobie z zadaniami sprawdzającymi rozumienie ze słuchu oraz rozumienie tekstów pisanych, szczególnie w zakresie wyszukiwania w tekście określonych informacji. Uczniowie uzyskiwali wyższe wyniki w tych zadaniach, w których informacja potrzebna do wykonania zadania była wyrażona w tekście oraz samym zadaniu tymi samymi słowami. Trudniejsze okazały się zadania, których wykonanie wymagało połączenia szczegółów z różnych części tekstu lub zrozumienia informacji wyrażonej w tekście i w zadaniu innymi słowami, np. poprzez podanie przykładów, użycie wyrażen synonimicznych.

### Zadanie 2.

Usłyszysz dwukrotnie rozmowę matki z synem. Na podstawie informacji zawartych w nagraniu dopasuj do każdej osoby (2.1.–2.4.) czynność, którą ma wykonać (A–E). Wpisz odpowiednią literę w każdą kratkę.

**Uwaga!** Jedna czynność została podana dodatkowo i nie pasuje do żadnej osoby.

Personas		Tareas
2.1. el padre	<input type="checkbox"/> D	A. poner la mesa
2.2. Pili	<input type="checkbox"/> B	B. cuidar a la niña
2.3. la madre	<input type="checkbox"/> E	C. limpiar el salón
2.4. Raúl	<input type="checkbox"/> C	D. hacer la compra
		E. preparar la cena

### Transkrypcja

- Raúl, me tienes que ayudar, ¿recuerdas que esta noche vienen tus abuelos a cenar?
- Vale, mamá, si quieres, yo puedo hacer la compra.
- No, papá ha ido en coche a comprar las cosas que necesitamos. Tú ve al salón, pasa la aspiradora y recógelo un poco.
- Pero esa es una tarea para chicas, ¿por qué no lo hace Pili?
- Tu hermana va a jugar con la niña mientras yo cocino.
- Entonces yo puedo poner la mesa.
- ¡Raúl! ¿Cómo quieres poner la mesa con ese desorden? ¡Ordena el salón ahora mismo, que no queda mucho tiempo!
- Vale, pero es injusto...

W powyższym zadaniu z języka hiszpańskiego zdecydowanie więcej uczniów udzieliło poprawnej odpowiedzi w zadaniach 2.1., 2.2., w których dopasowanie czynności do osoby oparte było na podobnych wyrażeniach w zadaniu i tekście słuchanym (hacer la compra / a comprar las cosas que necesitamos; cuidar a la niña / va a jugar con la niña). Trudniejsze dla uczniów było zdanie 2.4., w którym dopasowanie do Raula czynności posprzątania pokoju wymagało zrozumienia wyrażen związanych z pracami domowymi (pasa la aspiradora y recógelo un poco) oraz zadanie 2.3., którego rozwiązanie wymagało połączenia dwóch szczegółowych informacji występujących w różnych częściach nagrania (esta noche vienen tus abuelos a cenar/ mientras yo cocino).

Uczniowie dość dobrze opanowali również umiejętność rozumienia ogólnego sensu tekstu, np. określania jego głównej myśli, określania intencji autora lub kontekstu sytuacyjnego, ale także tutaj sukces wykonania zadania w dużym stopniu zależał od złożoności tekstu i zakresu środków językowych w nim wykorzystanych.

**Zadanie 7.**

**Przeczytaj ogłoszenia. Do każdego z nich dobierz odpowiednie zdanie.**

**БАССЕЙН**  
ЗОЛОТАЯ РЫБКА

**ВНИМАНИЕ!**  
2 мая пройдут соревнования семейных команд «Водные старты». Ждём вас! Станьте их участниками и победите!  
Время проведения с 11.00 до 13.00

Не забудьте взять шапочку для бассейна.

Willkommen im städtischen  
Badepark  
**Lustiger Wassermann**

Eintrittspreise:

Schüler	3 Euro
Erwachsene	5 Euro
Familienticket	8 Euro

Wir wünschen Ihnen viel Spaß  
in unserem Bad!

Powyższe zadania okazały się łatwe – większość uczniów poprawnie wskazała, że intencją autora tekstu w zadaniu z języka rosyjskiego jest zaproszenie na zawody sportowe (Автор этого текста приглашает на спортивное мероприятие.). Uczniowie przystępujący do egzaminu z języka niemieckiego również nie mieli problemu ze wskazaniem, że powyższy tekst można przeczytać na basenie (Diesen Text kann man im Schwimmbad lesen.).

Dwa poniższe zadania okazały się dla uczniów trudniejsze.

**Liebe Parkbesucher!**

**Ballspielen und Radfahren  
sind in unserem Park  
verboten !!!**

Spécialités françaises :  
quiche lorraine  
gratin dauphinois  
escargots de Bourgogne  
fromage de chèvre  
tarte Tatin  
Plat du jour 15 €

W przypadku języka niemieckiego uczniowie o niższym poziomie umiejętności mogli mieć zbyt ograniczony zakres środków językowych, aby dopasować właściwe zdanie do tego tekstu (Der Autor des Textes erlaubt etwas nicht.). Uczniowie przystępujący do egzaminu z języka francuskiego identyfikowali poprawnie temat tekstu (jedzenie), ale często wskazywali, że jest to tekst, który można zobaczyć w kuchni (Cette annonce se trouve dans la cuisine), podczas gdy udzielenie poprawnej odpowiedzi oznaczało identyfikację tego tekstu jako skierowanego do miłośników kuchni francuskiej (Cette annonce est adressée aux amateurs de la cuisine française).



W zakresie rozumienia ze słuchu oraz rozumienia tekstów pisanych wyniki uczniów przystępujących do egzaminu z poszczególnych języków były zbliżone. W przypadku pozostałych części arkuszy egzaminacyjnych na poziomie podstawowym różnice są większe. Uczniowie, którzy przystępowali do egzaminu z języka rosyjskiego, francuskiego, hiszpańskiego i włoskiego znacznie lepiej radzili sobie z zadaniami sprawdzającymi znajomość funkcji językowych oraz znajomość środków językowych (struktur leksykalnych i gramatycznych) niż uczniowie, którzy wybrali angielski lub niemiecki.

#### **Zadanie 6.**

**Dla każdej z opisanych sytuacji wybierz właściwą reakcję. Zakreśl literę A, B albo C.**

**(1.) Zapytaj w informacji kolejowej, ile trwa podróż do Rzymu.**

- A. Scusi, quando arriva il treno a Roma?
- B. Scusi, a che ora parte il treno per Roma?
- C. **Scusi, quanto tempo ci vuole per andare a Roma?**

**(2.) Turysta z Anglii, który z Tobą rozmawia, mówi zbyt szybko. Jak zareagujesz?**

- A.
- B. Sorry, I didn't know.
- C. Can you speak louder, please?

#### **Zadanie 5.**

**Uzupełnij poniższy minidialog, wybierając spośród podanych odpowiedzi brakującą wypowiedź jednej z osób. Zakreśl literę A, B albo C.**

**(3.) X:** \_\_\_\_\_

**Y:** Not too bad. I'm going

- A. **How is it going?**
- B. Where are you going?
- C. How about going on a trip?

*W zakresie znajomości funkcji językowych uczniowie dobrze poradzili sobie z zadaniami, w których mogli wykorzystać podstawowe zwroty lub wyrażenia, podobne w języku polskim i obcym (1.). Trudniejsze dla uczniów okazały się te zadania, w których sytuacja językowa określona została bardziej ogólnie oraz zadania, w których należało wybrać mniej standardową odpowiedź (2.), lub zadania sprawdzające znajomość podstawowych wyrażen idiomatycznych (3.).*

Dla większości uczniów przystępujących do egzaminu z języka obcego nowożytnego na poziomie podstawowym (z wyjątkiem uczniów, którzy zdawali język rosyjski) najtrudniejsze okazały się zadania sprawdzające znajomość środków językowych, chociaż można zauważyć, że uczniowie lepiej opanowali słownictwo niż struktury gramatyczne. Najwięcej problemów sprawiało uczniom właściwe stosowanie zaimków, przyimków oraz przedimków, znacznie lepiej gimnazjaliści poradzili sobie z wyborem właściwej formy czasownika.

#### **CZĘŚĆ Z JĘZYKA OBCEGO NOWOŻYTNEGO NA POZIOMIE ROZSZERZONYM**

Za rozwiązanie zadań z języka obcego nowożytnego na poziomie rozszerzonym gimnazjaliści uzyskali średnio w Polsce:

- z języka angielskiego – 46% punktów,
- z języka niemieckiego – 33% punktów,
- z języka rosyjskiego – 38% punktów,
- z języka francuskiego – 63% punktów,
- z języka hiszpańskiego – 69% punktów,
- z języka włoskiego – 68% punktów.

Natomiast w poszczególnych województwach OKE w Krakowie:



W województwie lubelskim:

- z języka angielskiego – 44% punktów,
- z języka niemieckiego – 37% punktów,
- z języka rosyjskiego – 35% punktów,
- z języka francuskiego – 95% punktów,
- z języka hiszpańskiego – 59% punktów,
- z języka włoskiego – 55% punktów.

W województwie małopolskim:

- z języka angielskiego – 45% punktów,
- z języka niemieckiego – 34% punktów,
- z języka rosyjskiego – 46% punktów,
- z języka francuskiego – 72% punktów,
- z języka hiszpańskiego – 45% punktów,
- z języka włoskiego – brak zdających.

W województwie podkarpackim:

- z języka angielskiego – 44% punktów,
- z języka niemieckiego – 32% punktów,
- z języka rosyjskiego – 30% punktów,
- z języka francuskiego – 68% punktów,
- z języka hiszpańskiego – 68% punktów,
- z języka włoskiego – brak zdających.

We wszystkich językach wyraźnie lepiej uczniowie opanowali umiejętności związane z rozumieniem wypowiedzi (rozumienie ze słuchu, rozumienie tekstów pisanych) niż z tworzeniem wypowiedzi i stosowaniem środków językowych.

W zakresie rozumienia ze słuchu w porównaniu z poziomem podstawowym podstawa programowa nie określa na poziomie rozszerzonym żadnych dodatkowych umiejętności. Zadania różnią się od tych na poziomie podstawowym długością tekstów, tempem odtwarzanych nagrań oraz wymaganym do ich rozwiązania zakresem środków językowych. W obszarze rozumienia tekstów pisanych, oprócz zakładanej lepszej znajomości środków językowych, podstawa programowa wymienia dwa wymagania dodatkowe, które powinni opanować uczniowie na poziomie rozszerzonym: określanie głównej myśli poszczególnych części tekstu (umiejętność sprawdzana w zadaniu 3.) oraz rozpoznawanie związków pomiędzy poszczególnymi częściami tekstu (umiejętność sprawdzana w zadaniu 4.).

### Zadanie 3.

Przeczytaj tekst. Do każdego akapitu (3.1.–3.3.) dopasuj właściwy nagłówek (A–D). Wpisz odpowiednią literę obok numeru każdego akapitu.

**Uwaga!** Jeden nagłówek został podany dodatkowo i nie pasuje do żadnego akapitu.

- A. Протест соседей
- B. Отличный подарок
- C. Неприятный сюрприз
- D. У меня супер-родители!

ВОТ ЭТО ПРАЗДНИК!

#### 3.1. D

Приближался мой день рождения. Я мечтала, что отмечу праздник с друзьями дома. Родители у меня строгие, и я боялась, что не согласятся. К моему удивлению, родители не только разрешили пригласить друзей, но и сказали, что пойдут в кино. Даже попросили соседей не обращать внимания на шум.

#### 3.2. C

И вот пришёл этот день. Неожиданно зазвонил телефон. Моя лучшая подруга сказала, что она не может прийти. Через минуту позвонил Кирилл, потом Антон, Катя... У всех были уважительные причины. Оказалось, что в свой праздник я останусь одна. Родители в кино – даже пожаловаться некому. Мне было обидно до слёз. Я так ждала. И что получилось?

#### 3.3. B

Вдруг раздался стук в дверь. Я испугалась и осторожно приоткрыла дверь. На пороге увидела большой букет роз, а вокруг – никого! Я взяла цветы, и тут из лифта выехал огромный торт, а за ним выскочили все мои друзья с криком «Поздравляем!!!» Я была счастлива. У меня никогда не было такого дня рождения!

*Zadanie 3. było najłatwiejszym zadaniem w arkuszu; zrozumienie ogólnego sensu tekstu jest umiejętnością, która została bardzo dobrze opanowana przez gimnazjalistów. To bardzo dobry sygnał, ponieważ umiejętność stworzenia w pamięci obrazu tekstu usprawnia proces czytania i ułatwia zrozumienie dłuższych tekstów.*

Zadanie 4. okazało się zdecydowanie większym wyzwaniem dla uczniów.

### Zadanie 4.



Przeczytaj tekst, z którego usunięto cztery zdania. Wpisz w luki 4.1.–4.4. litery, którymi oznaczono brakujące zdania (A–E), tak aby otrzymać logiczny i spójny tekst.

**Uwaga!** Jedno zdanie zostało podane dodatkowo i nie pasuje do żadnej luki.

#### CROP CIRCLES

In August 1980, farmer John Scull was shocked when he found a round shape in his field in Wiltshire.

4.1.  D  Since then 5,000 more have appeared in Britain and about forty in other countries.



Although the shapes began as ordinary circles, over the years they have become more and more interesting.

To draw some of them, you need to do difficult mathematics. **4.2. \_\_A\_\_** The biggest ones are about 300 metres across.

Scientists say that some of them are perhaps made by the weather. They think that a special kind of storm is responsible for them. **4.3. \_\_E\_\_** They think that the circles are made by visitors from another planet.

In 1992 two young British artists appeared on TV claiming that they knew how to make strange shapes appear in the fields. Soon more and more artists started to follow their example. **4.4. \_\_B\_\_** They say that the mystery is part of their art. But some people think that the artists are lying because they want to be famous.

- A. Some circles are also very large.
- B. But they do not want to show how they do it.
- C. Some artists liked the round shape, however.
- D. This was the first of the now famous 'crop circles'.
- E. However, farmers don't believe such an explanation.

*Zadanie to okazało się najtrudniejszym w części sprawdzającej rozumienie tekstów pisanych (we wszystkich językach poza francuskim). Analiza zadania z języka angielskiego pokazuje, że uczniowie poprawnie wstawili te zdania, w których mieli bardzo wyraźne, proste połączenia leksykalne (np. 4.2. A). Trudność sprawiały uczniom natomiast zadania, których rozwiązanie wymagało przetworzenia dłuższego fragmentu tekstu lub zidentyfikowania zdań powiązanych ze sobą logicznie (np. 4.4. B ) [podkreślenia w tekście zaznaczone na użytek tego komentarza].*

Oprócz zadań zamkniętych, sprawdzających rozumienie tekstów czytanych, w tym roku w zestawach egzaminacyjnych na poziomie rozszerzonym pojawiły się zadania otwarte sprawdzające umiejętność stosowania środków językowych oraz tworzenia wypowiedzi pisemnej. Dla dużej grupy uczniów zadania te okazały się bardzo trudne. Dotyczy to przede wszystkim uczniów przystępujących do egzaminu z języka angielskiego, niemieckiego i rosyjskiego.

Stosowanie środków językowych to umiejętność zdecydowanie najslabiej opanowana we wszystkich językach. Większość uczniów nie potrafiła poprawnie uzupełnić tekstu w zadaniu 6. oraz zdań w zadaniu 7., nawet jeśli do wykonania zadania potrzebna była znajomość najprostszych wyrażeń lub struktur gramatycznych, np.

w języku rosyjskim:	(Mam) _____ <b>Мне</b> _____ пятнадцать лет.
w języku angielskim:	She says she (enjoy/play/tennis) <b>enjoys playing tennis</b> _____ when she has some free time.
w języku niemieckim:	Das Wetter ist heute (ładniejsza niż) <b>schöner als</b> _____ gestern.

*Możemy być pewni, że uczniowie nie mieliby większego problemu ze zrozumieniem żadnego z powyższych zdań, jednak samodzielne poprawne uzupełnienie ich to umiejętność, którą opanowali tylko najlepsi uczniowie w każdej grupie językowej.*

Brak znajomości podstawowych struktur leksykalno-gramatycznych wyraźnie wpływa również na jakość wypowiedzi pisemnych gimnazjalistów. W zależności od języka uczniowie mieli napisać tekst o długości 50–100 słów na jeden z poniższych tematów. Oba umożliwiały sprawdzenie, w jakim stopniu uczeń opanował kilka wymagań podstawy programowej w zakresie tworzenia wypowiedzi





pisemnej (np. opisywanie ludzi/wydarzeń, relacjonowanie, uzyskiwanie i przekazywanie informacji i wyjaśnień).

**Zadanie 8.**

[język francuski, niemiecki i rosyjski]

**W Twojej szkole odbędzie się spotkanie ze sławną osobą. W e-mailu do kolegi/koleżanki z [Rosji / Niemczech / Francji]:**

- **napisz, dlaczego zaprosiliście tę osobę do szkoły**
- **wyjaśnij, na czym polega Twój udział w przygotowaniach do tego spotkania**
- **opisz, jak zamierzasz ubrać się w tym dniu.**

[język angielski, hiszpański i włoski]

**Napisz wiadomość e-mail do kolegi/koleżanki z [Londynu / Madrytu / Rzymu].**

- **Poinformuj, w jakich okolicznościach straciłeś/łaś swój telefon komórkowy.**
- **Opisz, jak na to zdarzenie zareagowali Twój rodzice.**
- **Wyjaśnij, jakie problemy masz z powodu braku telefonu.**

*Podpisz się jako XYZ.*

*Postaraj się **rozwinąć** swoją wypowiedź w każdym z trzech podpunktów, pamiętając, że długość e-maila powinna wynosić od 50 do 100 słów. Oceniana jest umiejętność pełnego przekazania informacji, spójność, bogactwo językowe oraz poprawność językowa.*

*Wyniki uzyskane przez uczniów w tej części arkusza wskazują, że w przypadku języka angielskiego, niemieckiego i rosyjskiego uczniowie słabo poradzili sobie z wykonaniem tego zadania. Przyczynami tego są przede wszystkim brak precyzji i wąski zakres stosowanych środków językowych. Nieco lepsze wyniki uczniowie uzyskali za treść oraz spójność i logikę tekstu, ale jakość języka jest tym elementem umiejętności pisania, który wymaga zdecydowanie większej uwagi.*