

UZUPEŁNIASPOŁNADZORUJĄCY

KODUCZNI A

--	--	--

DATAURODZENIAUCZNI

--	--	--	--	--	--	--	--

dzień miesiąc rok

miejsce
nanaklejkę
z kodem

SPRAWDZIANWSZÓSTEJKLASIE SZKOŁYPODSTAWOWEJ „Przedtelewizorem”

Informacje dlaucznia

1. Sprawdź, czy arkusz egzaminacyjny zawiera 11 stron. Ewentualny brak zgłoś nauczycielowi.

2. Czytaj uważnie wszystkie teksty zadania.

3. Wszystkie rozwiązania zapisuj długopisem lub piórem.

4. Pisz czytelnie i starannie.

5. Gdy przy zadaniu jest taki znak  wybierz jedną dobrą odpowiedź i zamaluj wybrany kwadrat, np.:

- A.
- B.
- C.
- D.

6. Gdy się pomylisz, to otocz błędny znak kółkiem i zaznacz dobrą odpowiedź, np.:

- A.
- B.
- C.
- D.

7. Gdy przy zadaniu jest taki znak  wpisz wyraz lub sam napisz odpowiedź w miejscu kropki. Pomyłki przekreślaj.

8. W zadaniu 26 napisz dłuższy tekst. Napisz co najmniej 3 linie.

9. Gdy przy zadaniu jest taki znak  napisz policzyć.

Obliczenia i wyniki zapisz w miejscach kratki.

10. Ostatnia strona arkusza jest przeznaczona na brudnopis. Zapisy w brudnopisie będą sprawdzane.

11. Na wykonanie wszystkich zadań masz 60 minut (czas możej być wcześniej niż 30 minut).

12. Za dobrą realizację wszystkich zadań uzyskasz 40 punktów.

Powodzenia!

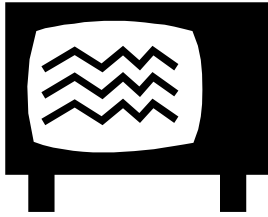

Pierwsze próby uruchomienia telewizji w Polsce były podejmowane przed rokiem 1939. II wojna światowa przerwała prace nad telewizją. Dalsze badania były możliwe dopiero od roku 1947.

W październiku 1952 roku ze studia został nadany pierwszy polski program telewizyjny. Stałe nadawanie programów telewizyjnych rozpoczęła od stycznia 1953 roku. Programy te można było oglądać tylko w kilkudziesięciu warszawskich świetlicach klubowych, w których były telewizory.



Zadanie 1. Który tytuł jest dobrym dla całego tekstu.

- A. „Ludzie polskiej telewizji”
- B. „Początki telewizji w Polsce”
- C. „Wczoraj i dziś polskiej telewizji”
- D. „Historia polskiego kina”



Zadanie 2. Próby uruchomienia telewizji w Polsce były podejmowane w wieku

- A. XVIII
- B. XIX
- C. XX
- D. XXI



Zadanie 3. Pierwszy polski program telewizyjny nadano w roku

- A. 1936
- B. 1947
- C. 1952
- D. 1953



Zadanie 4. W roku 1953 audycje telewizyjne oglądano w Polsce

- A. w jednym miejscu w Warszawie.
- B. w kilkudziesięciu miejscach w Warszawie.
- C. w każdym domu w Warszawie.
- D. prawie w całym kraju.



Zadanie 5. Pierwsze polskie telewizory miały ekrany w kształcie prostokąta. Na którym rysunku jest taki prostokątny ekran?

A.

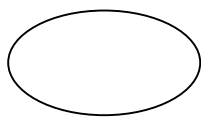

B.



C.

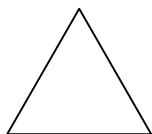

D.

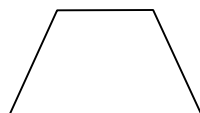

Zadanie 6. Wymiary telewizyjnego ekranu w kształcie prostokąta wynoszą 18 cm i 12 cm. Na którym rysunku prostokąt jest narysowany w skali 1:6?

A.

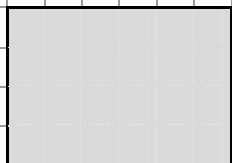

B.

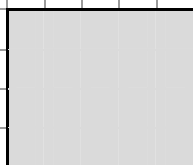

C.

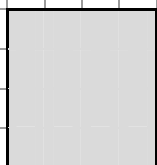

D.

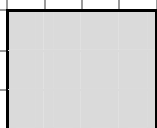



Zadanie 7. Pudło telewizora ma wymiary 70cm, 60cm i 64cm. Marek chce wyciąć z kartonu jak największe koło, tak jak na rysunku. Jak jest promień tego koła?

- A. 60cm
- B. 32cm
- C. 64cm
- D. 35cm

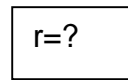
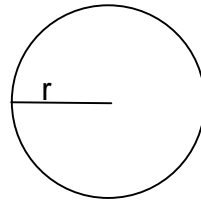
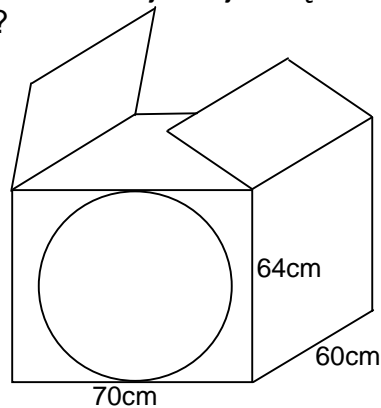

Zadanie 8. Które wyrazy napisano kolejno alfabetycznie?

Alfabet: A

ABCĆDEEFGHIJKLLMNŃOÓPRŚSTUWYZZZ

- A. ekran, kamera, studio, spiker
- B. spiker, studio, kamera, ekran
- C. kamera, spiker, studio, ekran
- D. ekran, kamera, spiker, studio

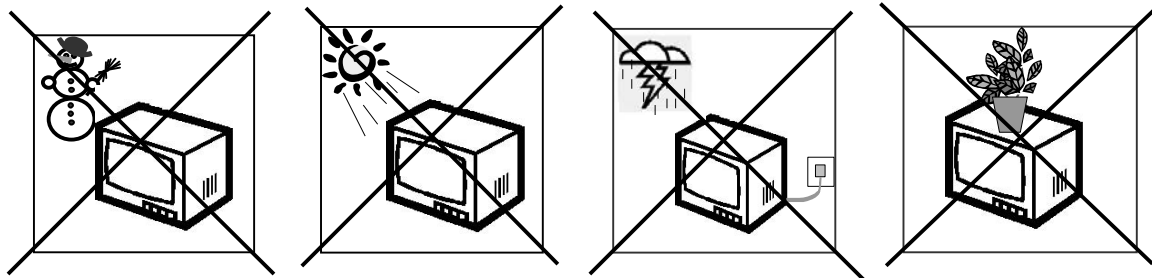

Zadanie 9. To są rysunki z instrukcji obsługi telewizora.

Instrukcja ostrzega, że nie wolno

- A. oglądać filmów.
- B. stawiać telewizor w bardzo gorącym albo w bardzo zimnym miejscu.
- C. włączyć telewizor rano.
- D. przenosić telewizor z miejsca na miejsce.

KRASNOLUDEK Z TELEWIZORA

Tego listopadowego wieczoru była zła pogoda. Padał deszcz i było zimno. Trzeba było zostać w domu. Włączyłam telewizor. Była jakaś bajka o krasnoludkach dla małych dzieci. Krasnoludki miały czerwone ubrania i białe brody, chodziły po lesie i zbierały jagody.

Zgasło światło, ale zaraz się zapaliło. Trochę się przestraszyłam. W telewizorze dalej było to samo. Anafota mojego taty siedział...

krasnoludek. Miał czerwony kurtkę, czerwone spodnie, czerwone buty, czerwony czapek i szkarpetki z czerwonymi kropkami. Włosy i broda miały białe jak mleko. Prawdziwy krasnoludek.

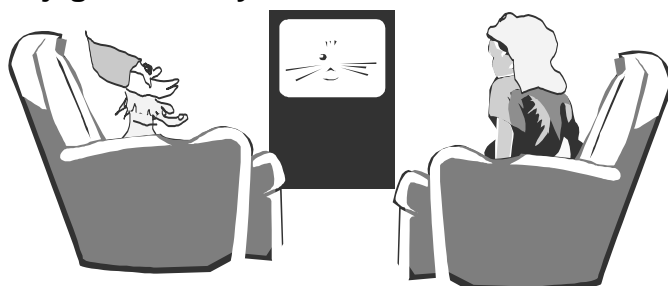

- Cześć, Kasiu – powiedział krasnoludek.
- Cześć – odpowiedziałam grzecznie.
- Masz ładny aparat.

- Podobacie się? Chcesz zobaczyć? – pierwszy raz widziałam krasnoludka, który interesuje się aparatem słuchowym.

Krasnoludek obejrzał mój aparat i nawet próbował go użyć, ale miało to zamale.

- Kasiu, mo żechcesz wystąpić z nami w programie dla dzieci w telewizji? – zapytał.

- Ale ja się wstydzę...

- Dlaczego?! Jesteś ładną i miłą dziewczynką! To będzie ciekawy program.

Odrzuciłam zgodziłam. A potem na chwilę zgasło światło i krasnoludek znikł. Ale na pewno przyjdzie. Przecież obiecał.



Zadanie 10. Kto to powiada?

- A. Tata.
- B. Chłopiec.
- C. Krasnoludek.
- D. Kasia.



Zadanie 11. Krasnoludek przyszedł w listopadowy wieczór. Było to

- A. wiosną.
- B. latem.
- C. jesienią.
- D. zimą.



Zadanie 12. Kasia

- A. lubi deszcz.
- B. nie lubi krasnoludków.
- C. ma czerwone buty.
- D. nie słyszy.



Zadanie 13. Krasnoludek

- A. jest wysoki.
- B. jest gruby.
- C. ma zielone spodnie.
- D. ma czerwone spodnie.



Zadanie 14. Kasiama

- A. misia.
- B. lalka.
- C. aparat słuchowy.
- D. zeszyt.



Zadanie 15. Zaznacz zdanie, w którym jest zawarte **porównanie**.

- A. „Zgasło światło, ale zaraz zapalił się.”
- B. „Padał deszcz, było zimno.”
- C. „Włosy i broda miała białe jak mleko.”
- D. „Masz ładny aparat.”



Zadanie 16. Jak jest stosunek krasnoludka do Kasi?

- A. Krasnoludek nie lubi Kasi.
- B. Krasnoludkowi nie przeszkadza, że Kasia nie słyszy.
- C. Krasnoludek bardzo współczuje Kasi.
- D. Krasnoludek nie rozumie Kasi.



Zadanie 17. W którym programie telewizyjnym jest duży **zoo zwierząt**?

- A. „Pokemon” – serial animowany.
- B. „Wielki pogoń z balonem” – film fabularny.
- C. „Życie w morzach i oceanach” – film przyrodniczy.
- D. „Wiadomości” – program informacyjny.



Zadanie 18. Film zaczął się o godzinie 9.45, a skończył się o godzinie 12.10. Jak długo trwał film?

- A. 2 godz. 10 min
- B. 2 godz. 15 min
- C. 2 godz. 20 min
- D. 2 godz. 25 min

Magda cały tydzień zapisywała w tabeli, ile czasu oglądała program telewizyjny.

Dzień	poniedziałek	wtorek	środa	czwartek	piątek	sobota	niedziela
Czas oglądania telewizji	1godz. i10min	20min	1godz. i20min	35min	0godz.	1godz.	2godz.



Zadanie 19. W którym dniu tygodnia Magda nie oglądała telewizji?

- A. W wtorek.
- B. W czwartek.
- C. W piątek.
- D. W sobotę.



Zadanie 20. Ile czasu w całym tygodniu Magda oglądała telewizję?

- A. 6godz.5min
- B. 6godz.25min
- C. 5godz.35min
- D. 5godz.45min



Zadanie 21. Odczytaj z tabeli i dorysuj w diagramie słupkowym, ile godzin dziennie Magda oglądała telewizję.

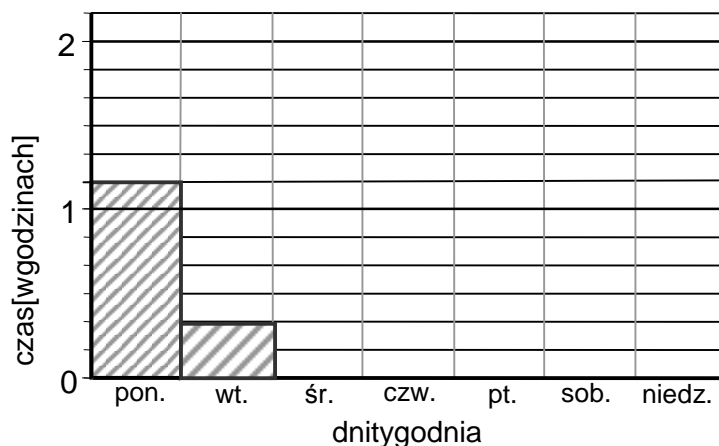

- Asia lubi bardzo długo oglądać telewizję. Mama zenerwowała się:
- Asiu, już trzy godziny siedzisz przed telewizorem!
 - Ale to są bardzo ciekawe programy!
 - Trzy godziny! To nie zdrowo! Zepsujesz sobie oczy! Idź na spacer!
 - Ojej, telewizja jest taka super!



Zadanie 24. Napisz, kto ma rację: Asia czy mama. Dlaczego?

.....

.....

.....



Zadanie 25. Uzupełnij zdania wyrazami z ramki. Musisz wpisać 6 wyrazów.

pomidorami, chore, kolegami, książki, małe, spacer, powietrze, pogody, telewizji, zdrowe

Nie wolno długo oglądać To nie jest Dobrze jest chodzić na długie Dobrze jest czytać Każde dziecko potrzebuje świeżego Dziecko potrzebuje też rozmowy z rodzicami i z



Zadanie 26. Co lubisz robić, gdy masz czas wolny, a nie oglądasz telewizji? Dla-
czego lubisz to robić?
Napisz co najmniej 3 linie.

.....

.....

.....

.....

.....

.....

.....

.....

.....

.....

Brudnopis

